

СВЕТИЛЬНИК ВЗРЫВОЗАЩИЩЕННЫЙ

ТИП ЕХСВА СЕРИИ 21

НАЗНАЧЕНИЕ

Светильник тип ЕХСВА серии 21 предназначен для освещения во взрывоопасных зонах, опасных по воспламенению газа. Может устанавливаться на нефтеналивных эстакадах, ректификационных колоннах, в дизельных подстанциях, буровых платформах и прочих объектах в соответствии с присвоенной маркировкой взрывозащиты

ПРЕИМУЩЕСТВА

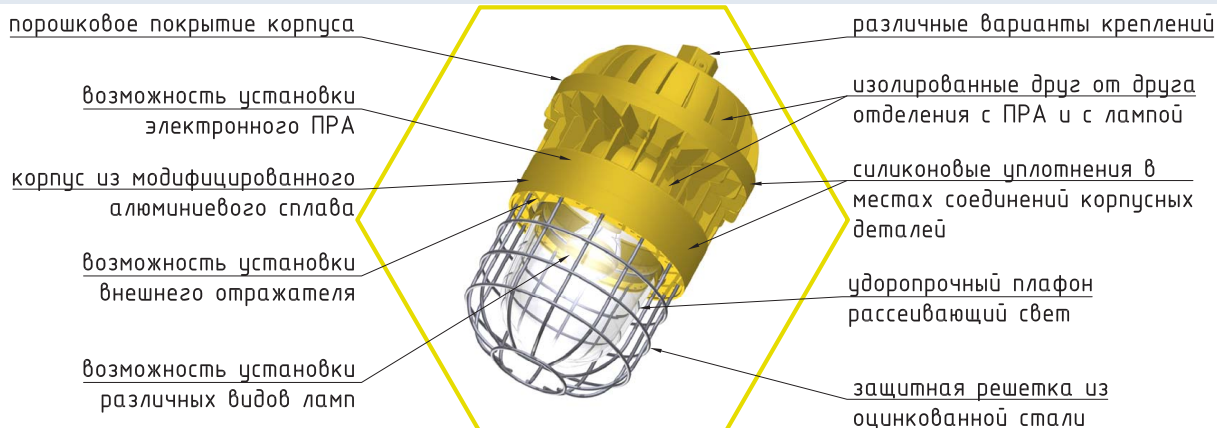

ТЕХНИЧЕСКИЕ ХАРАКТЕРИСТИКИ

Сертификат соответствия таможенного союза	№ ТС RU C-RU.0Б01.В.00090
Технические условия	ТУ 3461-001-17821600-2013
Маркировка взрывозащиты	1Ex d IIC T5...T3 Gb
Степень защиты от внешних воздействий:	
- по умолчанию	IP65
- по заказу	IP66
Напряжение питания, В:	
- по умолчанию	AC 220
Диапазон рабочих температур, °С:	
- для температурных классов Т6	от -40 до +40 для люминесцентных ламп, от -60 до +40 для остальных
- для температурных классов Т5	от -40 до +60 для люминесцентных ламп, от -60 до +60 для остальных
Вид климатического исполнения	УХЛ1, УХЛ2, УХЛ5, В1, В5, В1.5
Класс защиты от поражения электрическим током по ГОСТ 12.2.007.0	I

ТИПОРАЗМЕРЫ СВЕТИЛЬНИКОВ ЕХСВА 21

Типоразмер	А, мм	Ø В, мм	Мощность лампы, Вт			Патрон	Вес, кг
			ДРЛ	ДНаТ	ДРИ		
1	404	234	80, 125	70, 100	70, 100	E27	8,5
2	481	234	250	150, 250	150, 250	E40	11,0
3	517	278	400	400	400	E40	25,4

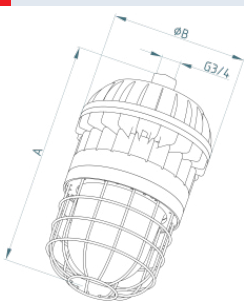

ФОТОМЕТРИЧЕСКИЕ КРИВЫЕ 21

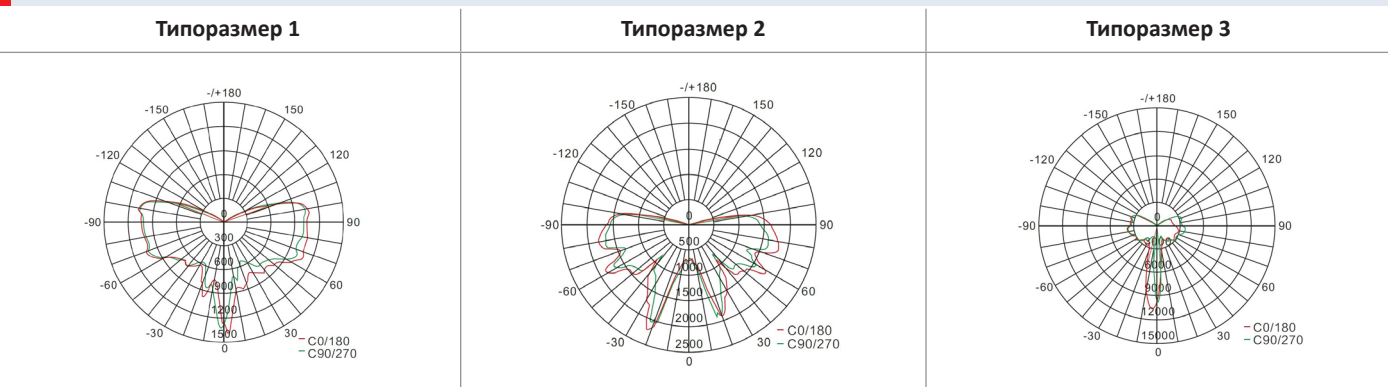

ОСВЕТИТЕЛЬНОЕ
ОБОРУДОВАНИЕ

СТРУКТУРА УСЛОВНОГО ОБОЗНАЧЕНИЯ (ШИФР ЗАКАЗА)

ExСВА 21.0 – X ₄ X ₆ – X ₇ X ₈ * (X ₉ **X ₁₀ ***) – X ₁₁ ** , в/з, где	
ExСВА 21.0	светильник взрывозащищенный для ламп, работающих от ПРА или ЭПРА
X ₄	тип лампы: ДРЛ – ртутная ДНаТ – натриевая ДРИ – металлогалогенная
X ₆	мощность лампы, Вт**
X ₇	тип крепления: 2 – потолочное с распределительной коробкой; 3 – трубное (резьбовое); 4 – трубное (резьбовое) с распределительной коробкой; 5 – настенное. В скобках после индекса крепления допускается указывать угол, например 5(30) – исполнение с углом 30°, 5(45) - исполнение с углом 45°, 5(60) – исполнение с углом 60°, 5(90) – исполнение с углом 90°. 6 - на крюке, рым-болте (рым-гайке), кольце; <i>Другие типы крепления по дополнительному запросу.</i>
X ₈ *	тип кабельного ввода: 1 – для небронированного кабеля; 2 – для бронированного кабеля; 3 – для небронированного кабеля в трубной проводке; 4 – для небронированного кабеля, проложенного в металлорукаве. В случае отсутствия в конструкции светильника отдельных кабельных вводов или в том случае, если ввод является составной частью светильника, указывается индекс «0».
X ₉ **	количество кабельных вводов
X ₁₀ **	типоразмер кабельных вводов
X ₁₁ **	1 – исполнение с ЭПРА
1Ex d IIC T6...T5 Gb	маркировка взрывозащиты

** В стандартном исполнении подключается небронированным кабелем диаметром от 10,0 мм до 14,0 мм (резьба G3/4). Индекс типа кабельного ввода – 0. * Индексы указываются опционально. Температурный класс зависит от типа и мощности лампы, а также температуры эксплуатации.

Лампы не входят в комплект поставки. По умолчанию светильники поставляются с ПРА, по дополнительному запросу возможна комплектация ЭПРА.

ВЫБОР ОПЦИЙ СВЕТИЛЬНИКА

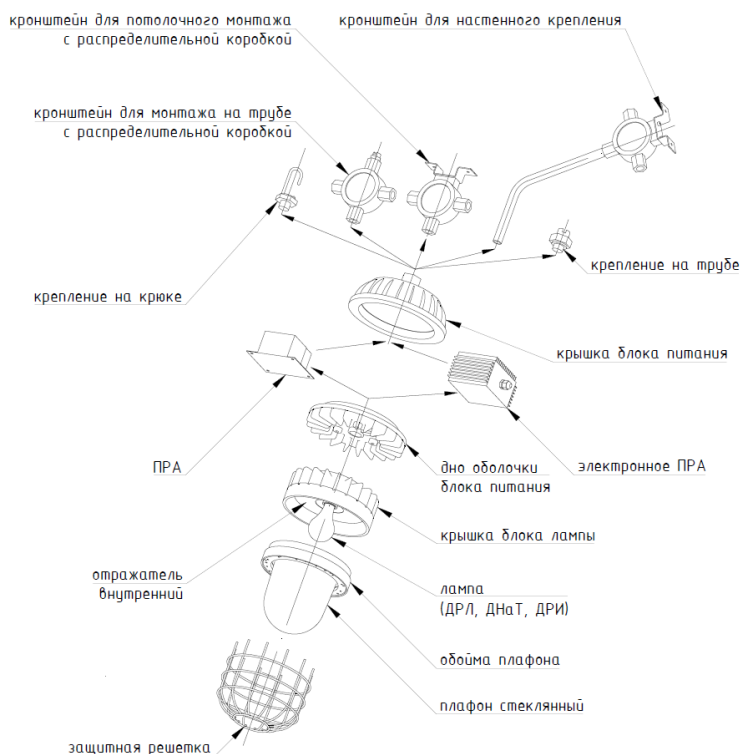

ОСВЕТИТЕЛЬНОЕ
ОБОРУДОВАНИЕ

ВЫБОР ОПЦИЙ СВЕТИЛЬНИКА ПО КОДАМ ЗАКАЗА

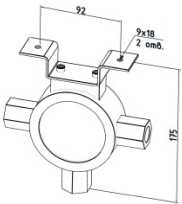
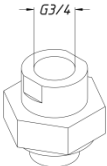
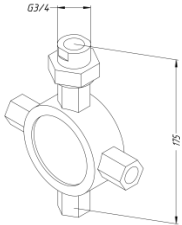
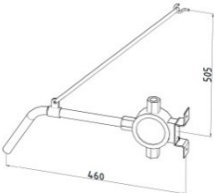
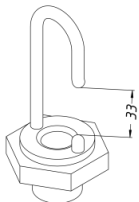
ТИП КРЕПЛЕНИЯ	ОПИСАНИЕ ИЗДЕЛИЯ	МАССА КРЕПЛЕНИЯ, КГ	КОМПЛЕКТАЦИЯ КРЕПЛЕНИЯ
ТИП 2 Кронштейн для потолочного монтажа с распределительной коробкой		1,1	Кронштейн для монтажа коробки - 1 шт. Коробка ЕхКЗ 1А 101007 (20/4)-А(Г3/4)-С(Г3/4)-D(Г3/4) - 1 шт. Муфта ЕхМС 2Х ₃ -Г3/4Н-Г3/4Н - 1 шт.
ТИП 3 Крепление на трубе (американка)		0,3	Муфта ЕхМС 2Х ₃ -Г3/4Н-Г3/4В - 1 шт.
ТИП 4 Кронштейн для монтажа на трубе с распределительной коробкой		1,3	Коробка ЕхКЗ 1А 101007(20/4)-А(Г3/4)-В(Г3/4)-С(Г3/4)-D(Г3/4) - 1 шт. Муфта ЕхМС 2Х ₃ -Г3/4Н-Г3/4Н - 1 шт. Муфта ЕхМС 2Х ₃ -Г3/4Н-Г3/4В - 1 шт.
ТИП 5 Кронштейн для настенного крепления с распределительной коробкой		1,4	Кронштейн для монтажа коробки - 1 шт. Коробка ЕхКЗ 1А 101007 (20/4)-А(Г3/4)-С(Г3/4)-D(Г3/4) - 1 шт. Муфта ЕхМС 2Х ₃ -Г3/4Н-Г3/4Н - 1 шт. Муфта ЕхМС 2Х ₃ -Г3/4Н-Г3/4В - 1 шт. Анкер с крюком - 1 шт. Цепь (0,5м.) - 1 шт. Талреп - 1 шт. Труба (угол по заказу)-1 шт.
ТИП 6 Крепление на крюке		0,3	Крюк - 1 шт.

- изделие в сборе, согласно утвержденной спецификации
- Х₃ - материал изготовления (Л-никелированная латунь; С - сталь с антиконденсационным покрытием; Н-нержавеющая сталь)

ПРИМЕР ЗАКАЗА

ЕхСВА 21.0-ДРЛ250-20, 1Ех d IIC Т4 Gb	Светильник серии ЕхСВА для ртутной лампы типа ДРЛ с мощностью 250Вт, с маркировкой взрывозащиты 1Ех d IIC Т4 Gb, с потолочным креплением с распределительной коробкой, с кабельным вводом для небронированного кабеля.
---------------------------------------	--

КОМПЛЕКТАЦИЯ

- изделие в сборе, согласно утвержденной спецификации
- паспорт на каждую единицу продукции
- руководство по эксплуатации на партию
- копия сертификата соответствия
- шильд с указанием технических характеристик и надписью по требованиям заказчика
- элемент заземления
- крепления для светильника (согласно заказа) при комплектации светильника распределительной коробкой, коробка имеет свой шильд
- ЗИП (по доп. запросу).